

**GARDI**

*Lux*

**Video-Türsprechanlage**

*Lux*  
**GARDI**



**B.e.s.t Video-Türsprechanlage Gardi LUX  
mit 7" Farb LCD TFT**



**Garantiedauer 24 Monate ab dem Kauf des Geräts.**

Das Gerät darf nur seiner Bestimmung nach benutzt werden.

Der Garantiefall tritt nicht ein, wenn die Schäden an der Türklingelkamera vom Käufer verschuldet sind.

Die Garantie bezieht sich auch nicht auf die Schäden, die durch höhere Gewalt und andere zwingende Umstände entstehen.

Zur Reparatur wird die Türklingelkamera in vollständiger Komplettierung und mit unversehrter Plombe des Herstellers angenommen.

Bei zerstörter Unversehrtheit der Plombe, mechanischen oder anderen Schäden, durch das Eindringen der fremden Körpern, Soffen, Flüssigkeiten, Insekten in das Innere des Geräts bzw. bei der Entdeckung der Spuren deren Aufenthalts im Inneren des Gerätes wird die Reparatur auf die Kosten des Käufers vorgenommen.

Die Verschmutzung und die Staub auf der Oberfläche des Gerätes entfernen Sie nur mit weichen Stoffen (Flanell). Lassen Sie dabei keine Verwendung von Benzin, Aceton und anderen Stoffen, die den Kunststoff auflösen zu.

Die Lebensdauer des Geräts hängt von seinem sachgemäßen Gebrauch ab.

**Sicherheitsvorkehrungen**

- Bitte vergewissern Sie sich, dass Sie das richtige Kabel, wie in dieser Gebrauchsanleitung empfohlen, verwenden.
- Benutzen Sie keine Reinigungs- oder Lösungsmittel zur Reinigung der Monitore. Benutzen Sie ein weiches Tuch und wischen Sie sanft die Oberfläche der Türklingelkamera. Das Bild kann gestört werden, wenn das Gerät im Magnetfeld der anderen Geräte, wie Mikrowelle, Fernseher, Boxen usw. angebracht ist.
- Die Türklingelkamera muss von der direkten Einwirkung der Sonnenstrahlen, Regen, Schnee geschützt sein.



**Umweltinformation für Kunden innerhalb der Europäischen Union**

**Montageanleitung**

Produktbeschreibung und technische Daten.....4  
 Monitor.....5  
 Anschlussschema.....6  
 Anschlussschema.....7

**Bedienungsanleitung**

Bedienung.....12  
 Systemeinstellung .....15  
 Sicherheitshinweise.....18  
 Garantiebedingungen.....18

**Lesen Sie die Bedienungsanleitung gründlich, bevor Sie das Gerät anschließen**



### Überwachung von den zusätzlichen Videokanälen

- 7" TFT LCD Farbdisplay
- Flacher und formschöner Design
- Einfacher Steuerung mithilfe des Touchpads
- Einstellung der Helligkeit, Lautstärke und Kontrast
- Intercom-Funktion zwischen den Innenstationen
- Erweiterbar bis zu 4 Innen -und 2 Außenstationen + 4 Video Überwachungskamera, davon eine mit Audiokanal
- Eingebauter Speicher (Zeit und Datum) für 8 bis 64 Bilder (optional bis 2000 Bilder mit 2GB SD Karte),hängig vom Model ab
- Türöffnerfunktion
- Hörerlose Freisprech-Einrichtung
- 10 Rufmelodien

### Montageanleitung

Außer den ersten Video- und Audiokanal besteht die Möglichkeit drei zusätzlichen Überwachungskameras anzuschließen. Drücken Sie im Standbymodus die Taste 1 um die Überwachung von der Türklingelkamera 1, 2 und Kanälen 1 bis 4 zu aktivieren. (Im "SYSTEM SETTINGS", Menüpunkt "OTHER SET" wählen und die Anzahl der "CCTV NUM" auswählen.

### Helligkeit • Kontrast • Farbe

Im Standbymodus drücken Sie die Taste 1 und halten danach Taste 5. Wählen Sie mit Taste 4,5 "<>"eine von den angeschlossenen Kameras um Bild einzustellen. In diesem Modus drücken Sie bis zu 3 sek. lang die Taste 5 um das Bild einzustellen. Drücken Sie die Taste 6 um zwischen den Helligkeit, Kontrast, Farbe zu wählen. *Variante 2.* Sie drücken einmal die Taste 6 „Menü“, anschließend halten Sie die Taste 5 gedrückt (2-3 sek.) die Einstellung Helligkeit erscheint. Mit der „Menü“ Taste können Sie einen Punkt auswählen und mit den Tasten 4 und 5 die Einstellung größer oder kleiner machen.

### Anschließen des Modells LUX/8,64/SD/M

#### Die Funktion der Benutzung der Speicherkarte mini SD

Bei dem LUX/64/SD/M können, außer von der Stromzufuhr unabhängig, ein Speicher für 64 Bilder, auch Speicherkarten mini SD bis zu 2GB benutzt werden. Um die Bilder auf die Karte zu speichern, muss diese in die dafür vorgesehene Kartenleser auf der Seitenwand des LUX64/SD/M eingeführt werden. Wenn die Karte mini SD in das Gerät eingeführt ist, werden alle Bilder ausschließlich auf der Karte gespeichert.

#### Die Funktion der Weiterleitung des Anrufs

Bei dem Monitor LUX/64/SD/M besteht die Möglichkeit der Weiterleitung des eingehenden Anrufs auf das Mobiltelefon oder auf den Festnetzanschluss. Im Standbymodus Taste 6 gedrückt halten. Zur Aktivierung dieser Funktion drücken Sie im Menü "TEL SET" und den Punkt "TEL MODULE" um die Einstellung ENABLE auszuwählen Taste 5 (disable = aus). Wenn die Funktion der Weiterleitung des Anrufs an ist und die Taste an der Türklingel gedrückt wurde, wird der Anruf auf eine Zielnummer umgeleitet. Geben Sie bei dem Punkt "TEL NO. " ihre Telefonnummer mit den Tasten 4 und 5. Wenn Sie den Anruf annehmen und einen Ruf von der Tür- und Videosprechanlage hören, Drücken Sie die # # auf Ihrem Telefon um mit dem Besucher zu sprechen. Für die Lautstärkeregelung beim Telefonieren, drücken Sie die Taste 2, damit es lauter wird. Wenn Sie die Lautstärke leiser machen wollen, drücken Sie die Taste 1. Die Anrufdauer beträgt 60 Sekunden. Sie können auch genauso das Türschloss für den Besucher aufmachen, drücken Sie dafür die Taste 0. Für das Auflegen des Telefongesprächs, drücken Sie die Taste \*.

Der Monitor muss dabei an Zweiadernetz angeschlossen sein und die Telefonlinie muss im Tonmodus arbeiten (wenden Sie sich an Ihren Netzanbieter).

### Technische Daten

Model	LUX/64/SD/M
Monitor	7" TFT LCD
Verdrahtung (Hauptleitung)	4-Draht-Technik
Verdrahtung (elektr. Schloss)	2-Draht-Technik
Anschlüsse	2 Außenstationen +4 zusätzliche Überwachungskamera
Eingebauter Bildspeicher	64 Bilder
Kommunikation	Hörerlose Freisprecheinrichtung
Stromversorgung	110-220V
Stromverbrauch	12W
Betriebstemperatur	-10°C~ +40°C
Abmessung (HXBXT)	260X195X34mm
SD Kartenleser	bis zu 2 GB SD Speicherplatz bis zu 2000 Bilder

**Einstellungen der Bezeichnungen der Türklingelkamera**

Im Standbymodus drücken Sie die Taste 6 (2 sek.), um das Menü der Einstellungen zu öffnen. Stellen Sie dann den Cursor ebenfalls mit der Taste 6 auf die Zeile "OTHER SET" und drücken Sie "<>"(Taste 4,5), um zwischen aktivieren/deaktivieren (Enable/Disable) zu wählen. Wenn "aktivieren" eingestellt ist, sind die Bezeichnungen "DOOR1 STATE" oder "DOOR 2 STATE" auf dem Monitor zu sehen. Wenn „deaktivieren“ gewählt ist, sind keine Bezeichnungen auf dem Monitor zu sehen.

**Intercomeinstellungen**

Sind mehrere Monitore angeschlossen, muss ein Monitor als Hauptmonitor (ROOM 1) eingestellt sein und die anderen als Nebenmonitore (ROOM 2 - 4). Im Standbymodus eine längere Zeit auf die Taste 6 drücken und im Menüpunkt "INTERCOM" die Taste 5 betätigen.

**Bildaufnahme**

Klingelt ein Besucher an der Türklingelkamera und erfolgt innerhalb von 10 Sekunden keine Antwort, wird das Bild des Besuchers automatisch gespeichert. Das Datum und die Uhrzeit des Besuchs werden auch automatisch gespeichert. Es können bis zu 64 Bilder gespeichert werden. Dabei werden die alten Aufnahmen von neuen überschrieben. Das Model Lux/64 besitzt einen, von der Stromzufuhr unabhängigen, Speicher.

**Wiedergabe von Bildaufzeichnungen**

Im Standbymodus drücken nur einmal auf die Taste 6. Sie können mit den Tasten 4 oder 5 die Aufgezeichneten Bilder anschauen.

**Überwachung von der zusätzlichen Videokanälen**

Wenn zusätzliche Videokameras mit der Sprechanlage angeschlossen sind, drücken Sie Taste 1 dreimal (dies kann vom beliebigen an das System angeschlossenen Monitor erfolgen) um die Video- und Audiosignal zu aktivieren.

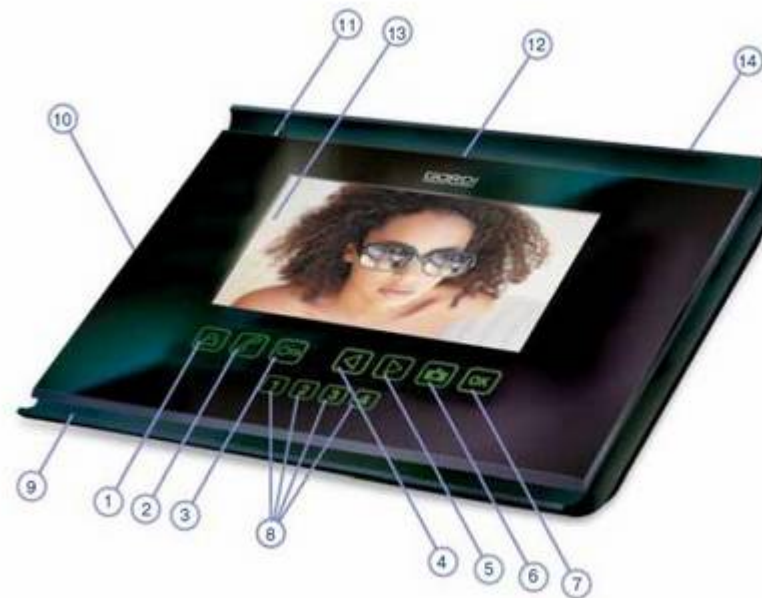

**Monitor**

- 1.....Blick Taste
- 2.....Kommunikations- und Überwachungstaste
- 3.....Taste für interne Gespräche ( Intercomstaste)
- 4.....Taste nach links
- 5.....Tasten nach rechts
- 6.....Foto und Menü
- 7.....OK Taste
- 8.....Für zusätzliche Monitore 1 – 4 (Intercomfunktion)
- 9.....Lautsprecher
- 10.....SD-Karten Slot
- 11.....Betriebsbereitschaftleuchte
- 12.....Mikrofon
- 13.....TFT-Bildschirm
- 14.....Ein/Aus Schalter

**Allgemeines Anschlussschema**

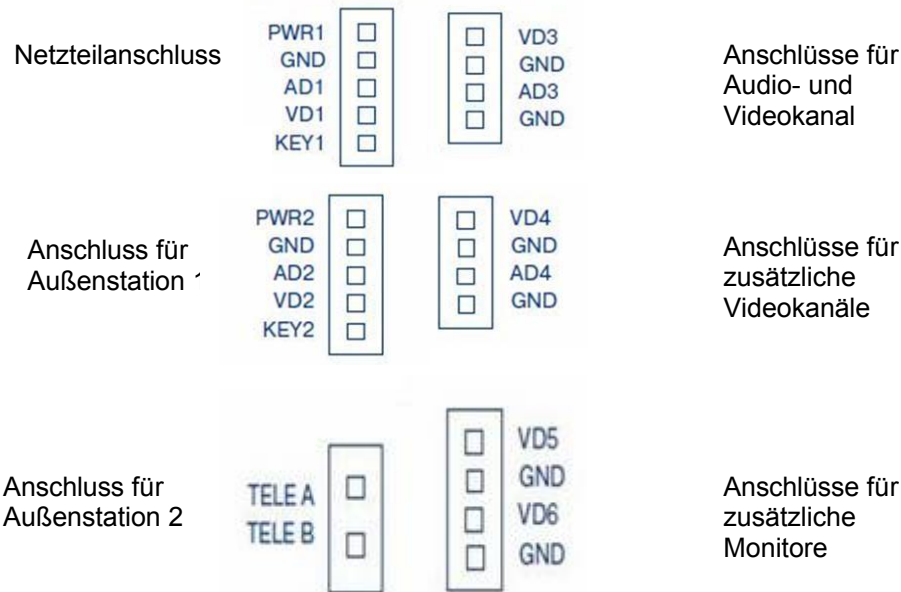

**Bezeichnungen**

- GND .....0V.
- TELE .....Signal der Telefonleitung
- KEY .....Türöffneranzeige (+12 V aktiv)
- AD ..... Audiokanal
- VD ..... Videokanal
- PWR .....Spannung +12 V
- DATA .....Daten

**Andere Möglichkeit die Lautstärke zu ändern.**

**Einstellung der Ruftonlautstärke**

Im Standbymodus drücken Sie 2 Sekunden lang die Taste 6 „Menü“ der blaue Bildschirm zeigt die vorgegebenen Einstellungen an. Wählen Sie die den Punkt „Volume Settings“ aus. Um die Ruftonlautstärke (hoch, niedrig, lautlos) einzustellen, drücken Sie dann die Tasten "4,5" zum Auswählen. Zum Beispiel, wenn die Funktion „lautlos“ aktiviert ist, leuchtet ein rotes Lämpchen auf dem Monitor und auf dem Display erscheint das Wort „Mute“. Wenn Sie von anderen Monitoren aus angerufen werden oder die Besucher an der Türklingelkamera klingeln, bleibt der Monitor lautlos.

**Einstellung der Lautstärke des Gesprächs**

Drücken Sie im Wartemenü 2 Sekunden lang die Taste 6 „Menü“, der Bildschirm zeigt die vorgegebenen Einstellungen der Gesprächslautstärke an. Drücken Sie weiter dieselbe Taste um die Lautstärke des Gesprächs



In diesem Menü drücken Sie die Taste 6, um die Position des Cursors von der Einstellung der Ruftonlautstärke auf die Einstellung der Lautstärke des Gesprächs zu wechseln. Die Gesprächslautstärke ist automatisch auf „Laut“ (High) eingestellt. Drücken Sie "<>" (Taste 4,5), um die Lautstärke auf gewünschte Höhe einzustellen. Wenn die Lautstärke auf „Leise“ (Low) eingestellt ist, drücken Sie die taste 7 um die Einstellungen zu speichern und das Menü auszuschalten. Das Menü wird gegebenenfalls automatisch in wenigen Sekunden ausgeschaltet.

**Einstellung Datum und Uhrzeit/Foto löschen**

Drücken Sie und halten(2 Sek.) die Tasten 6. Wählen Sie ebenfalls mit der Taste 6 den Punkt "Photo SET" aus und bestätigen Ihre Auswahl mit der Taste 5. Wählen Sie anschließend den Punkt "PHOTO SET <Enter>" aus und bestätigen Sie ebenfalls mit der Taste 5. Auf dem Bildschirm erscheinen zwei Bildsymbole "Time setup" und "Format". Das erste Bild (Time setup) ist für die Datum- und Uhrzeiteinstellung. Das zweite Bild (Format) ist für die Löschung aller Informationen aus der Videotürsprechanlage (löschen von Fotos). Für die Wahl eines Bildes benutzen Sie die Taste 5. Nachdem das Bild (Time setup) oder (Format) ausgewählt wurde, drücken Sie die Taste 6. Auf dem Bildschirm erscheint das Datum (Jahr/Monat/Tag). Die Position können Sie mit der Taste 7 ändern und Korrekturen können Sie mit der Taste 5 vornehmen. Um die Einstellungen zu speichern, drücken Sie die Taste 7 oder der Bildschirm geht nach einer bestimmten Zeit automatisch aus.

**Einstellung der Ruftondauer**

Die Dauer des Ruftons ist auf eventuell auf 30 Sekunden festgelegt. Wenn Sie die Zeit ändern möchten, drücken Sie etwas länger die Taste 6 im Standbymodus, wählen Sie die ersten Funktion "CHIME SET" im System Settings, um in das Menü „Einstellung der Ruftondauer (CHIME TIME)“ zu wechseln. Drücken Sie "<>"(Taste 4,5), um die gewünschte Ruftondauer festzulegen. Die mögliche Ruftondauer ist von 10 bis 60 Sekunden.

**Einstellung der Ruftonlautstärke und der Lautstärke**

Um die Lautstärke des Ruftons (CHIME VOL) und die Lautstärke des Gesprächs (TALK VOL) einzustellen, bewegen Sie sich im Menü mit Taste 6 auf den Auswahlpunkt "VOLUME SET" und ändern Sie die Einstellungen mit Taste 5.

**Allgemeines Anschlussschema**

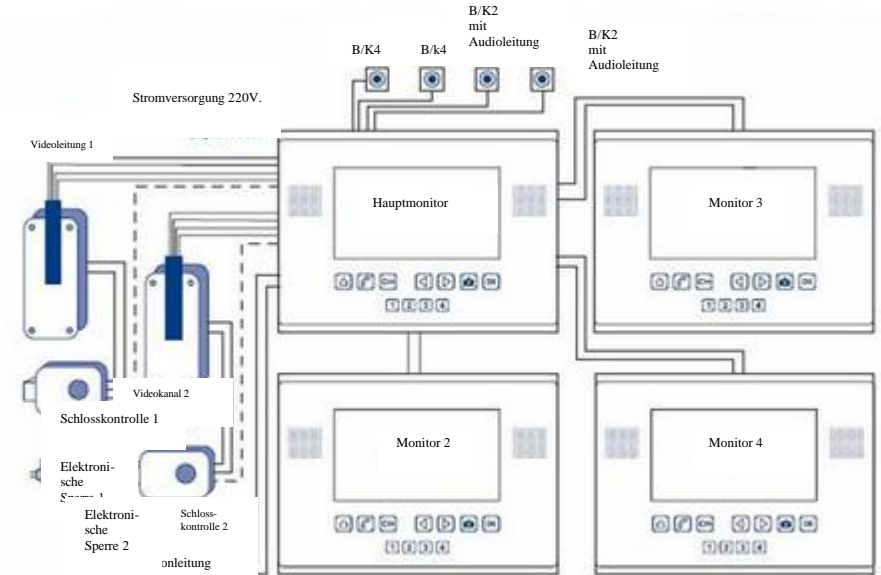

2 Türklingelkamera • 2 Kameras mit Audio-Kanal • 2 Kameras  
2 Türöffner • 4 Monitoren parallel

**Monitorabmessungen**

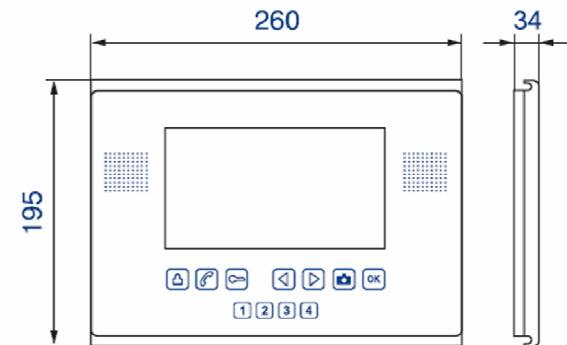

### Anschlussschema №1

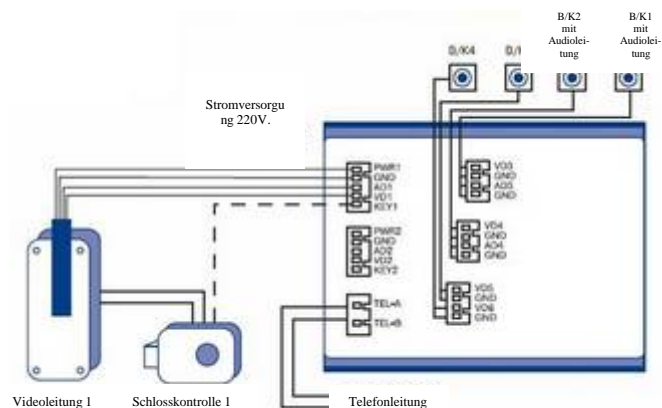

1 Türklingelkamera • 1 Türöffner • 1 Monitor

### Anschlussschema №2

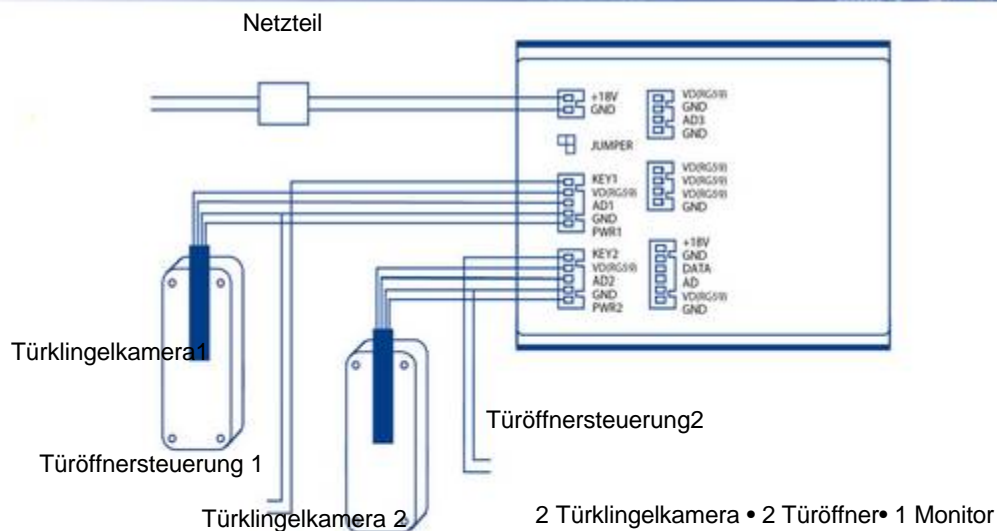

2 Türklingelkamera • 2 Türöffner • 1 Monitor

### Einstellungen

Um das Hauptmenü zu öffnen, drücken Sie bitte fortgesetzt die Taste 6 „MENU/SET“ im Standbymodus bis das Menü erscheint.



- Zeile: INTERCOM** - Einrichtung der internen Nummer in der Gegensprechanlage auf dem Monitor im System.
- Zeile: CHIME SET** – Ruftondauer und Auswahl der Ruftonmelodie.
- Zeile: VOLUME SET** – Einstellung der Lautstärke.
- Zeile: PHOTO SET** - Einstellung von Datum und Uhrzeit;
- Zeile: TEL SET** - Einstellung für die Rufumleitung.
- Zeile: OTHER SET** – Einstellung von Türsprech- und Überwachungskameras.

Um in das Menü zu gelangen drücken Sie die Taste 6. Um im Untermenü Einstellungen auszuwählen, verwenden Sie bitte die Taste 6 und für das Bestätigen die Tasten 4 oder 5. Wenn sie die Taste 7 gedrückt halten, werden die Einstellungen gespeichert und Sie gelangen wieder in das Hauptmenü, drücken sie Taste 7 um das Einstellungsmenü zu verlassen.

### Intercomfunktion

Im Standbymodus drücken Sie die Taste 2 von dem beliebigen Monitor aus –das Anrufsignal bekommen alle im System angeschlossenen Monitore. Der Klingelton ertönt solange bis die Taste 2 gedrückt wird und jemand auf den Anruf antwortet.

**Kommunikation- und Türöffnerfunktion**

So wie ein Besucher an der Türklingelkamera klingelt, empfangen Sie auf dem Monitor im Haus das Bild. Drücken Sie die Monitortaste 2 um den Anruf entgegen zu nehmen.



1. Sie haben jetzt 60 Sekunden für das Gespräch.
  2. Sie können mit dem Besucher sprechen und wenn Sie möchten auch die Tür öffnen – drücken Sie dann die Taste 3. Sobald Sie die Taste 3 drücken, wird der Türöffner aktiviert. Während Sie die Taste 3 drücken, wird das Grüne auf den ersten Türklingelkamera und das Rote auf den zweiten angezeigt.
  - Die Tür können Sie nur öffnen, wenn Sie auf das kommende Signal antworten. Aus Sicherheitsgründen kann die Tür bei anderen Monitormodusen nicht geöffnet werden.**
  3. Wenn der Besucher mit jemandem anderen sprechen möchte, drücken Sie die Überwachungstaste (Taste 2) und das Wort „Mute“ erscheint auf dem Monitor. In dieser Zeit haben Sie die Möglichkeit zu fragen, ob der Angerufene das Gespräch mit dem Besucher annehmen möchte. Drücken Sie Taste 2 um das Gespräch weiter zu führen.
  4. Erfolgt keine Antwort auf den Anruf, gibt das System automatisch nach Ablauf der vorprogrammierten Zeit kein Signal mehr. Das Bild vom Besucher kann gespeichert werden, wenn die Funktion ausgewählt ist.
- Sie haben auch die Möglichkeit einen Anruf weiterzuleiten, indem Sie auf dem Monitor „Intercom taste“ (3) drücken. Alle anderen Monitore bekommen automatisch ihre Anfrage. Um mit dem Besucher sprechen und diesen auch sehen zu können, drückt der Angerufene die Taste 2.

**Anschlussschema №3**

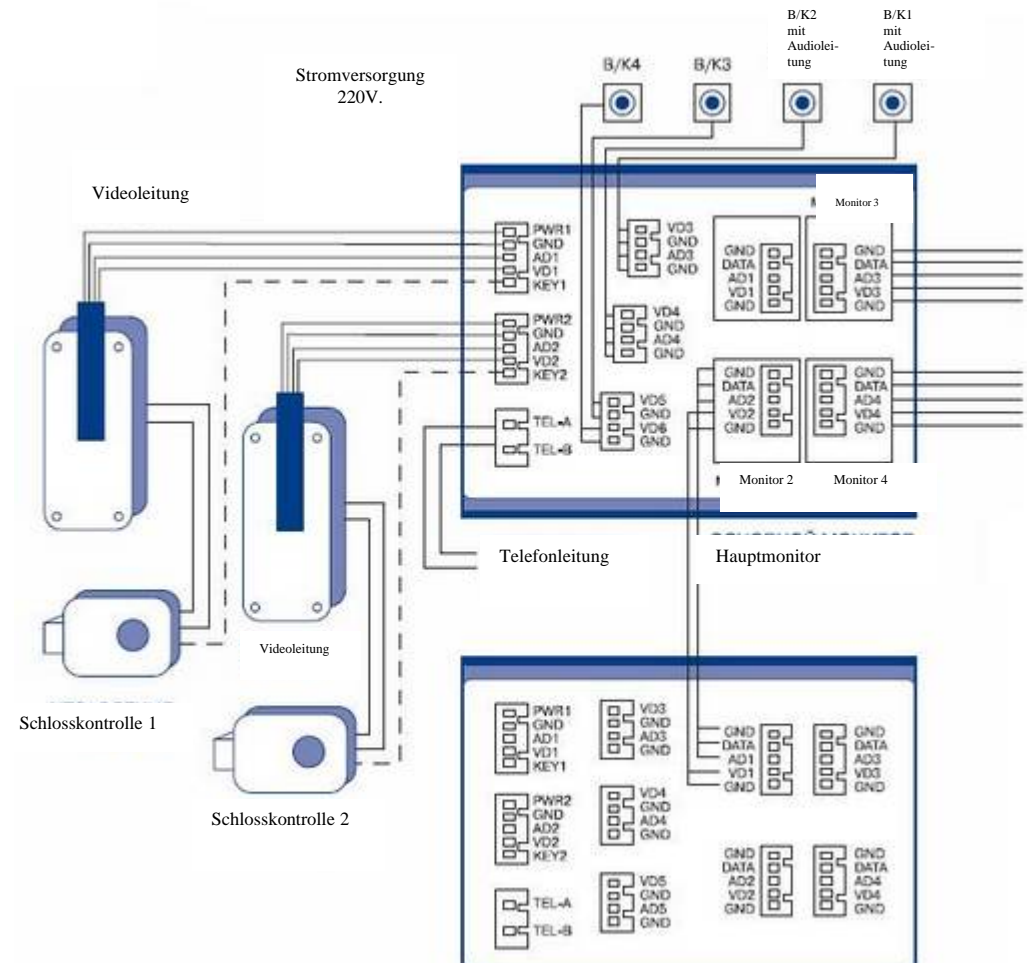

**Auswahl der Ruftonmelodie**

Einstellung zum Wechsel der Ruftonmelodie der Tür- Videosprechanlage finden Sie beim längeren drücken der Taste 6 MENU/SET bei **CHIME SET**. Es gibt eine Auswahl von 10 verschiedenen Melodien. Für die Auswahl der Ruftonmelodien für die Tür- Videosprechanlage DOOR1/DOOR2 oder für die Intercomfunktion, drücken Sie die Tasten 4 oder 5. Für das Speichern der ausgewählten Melodie betätigen Sie die Taste 7.

### Anschlussschema №4

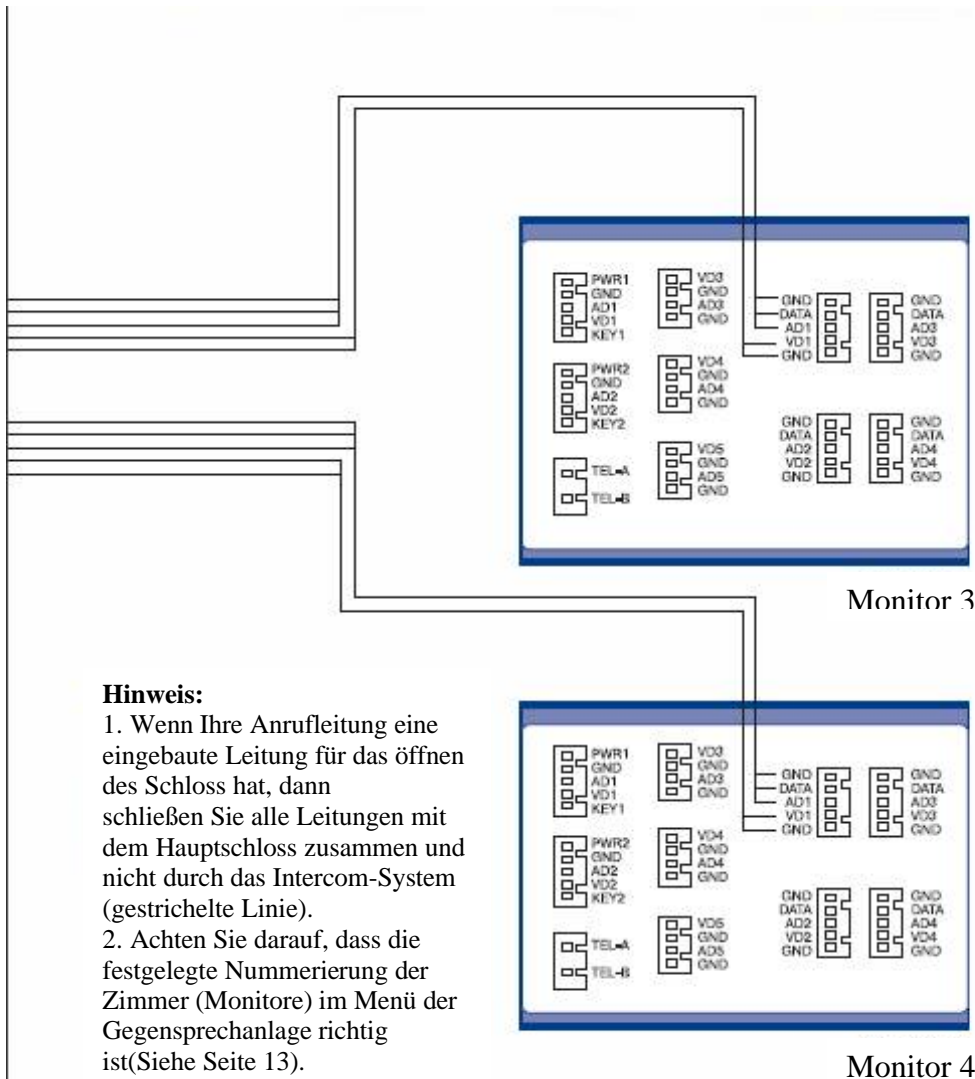

#### Hinweis:

1. Wenn Ihre Anrufleitung eine eingebaute Leitung für das öffnen des Schloss hat, dann schließen Sie alle Leitungen mit dem Hauptschloss zusammen und nicht durch das Intercom-System (gestrichelte Linie).
2. Achten Sie darauf, dass die festgelegte Nummerierung der Zimmer (Monitore) im Menü der Gegensprechanlage richtig ist(Siehe Seite 13).

### Installation

**Bevor Sie das Gerät installieren, prüfen Sie, ob Sie das richtige Kabel erworben haben.**

#### Installation des Monitors

- Finden Sie für die Montage des Monitors und der Türklingelkamera einen geeigneten Platz (die empfohlene Einbauhöhe ist 1,5m bis 1,65m).
- Überprüfen Sie, dass das Gerät vom Stromanschluss getrennt ist.
- Verbinden Sie den Kabel nach der Skizze (s. oben).
- Befestigen Sie die Halterung mit Hilfe von den Schrauben an die Wand. Sichern Sie den Monitor auf der Wandhalterung und schrauben Sie den mit den Befestigungsschrauben.
- Nachdem Sie den Anschluss des Monitors an die Türklingelkamera kontrollieren, stecken Sie den in eine Netzsteckdose.



### Verpackungsinhalt

Monitor, Kabel, Netzteil, Wandhalterung, die Gebrauchsanleitung verschiedene Befestigungs- und Schraubenmaterialien